

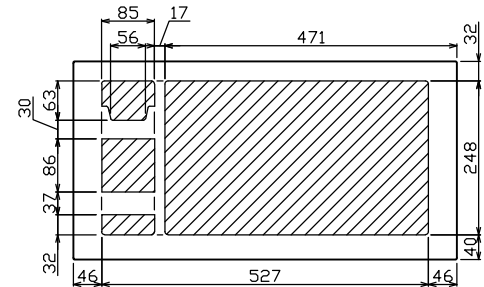

御納入先  
様

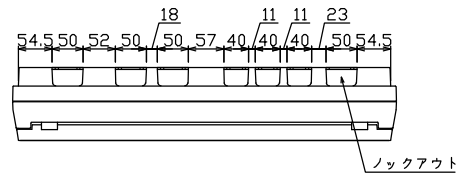

配線孔寸法図(//部開口)

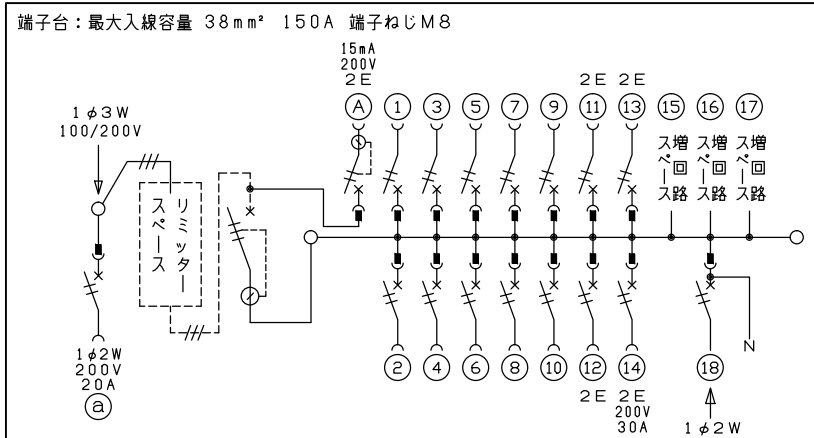
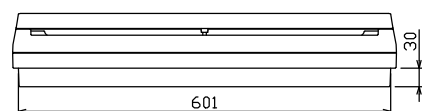
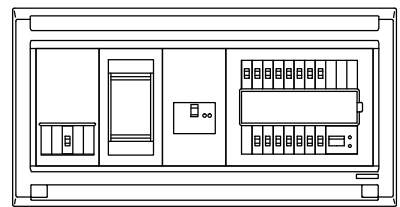
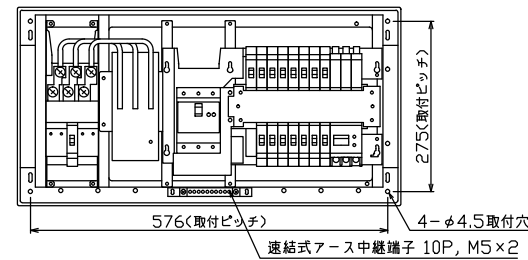
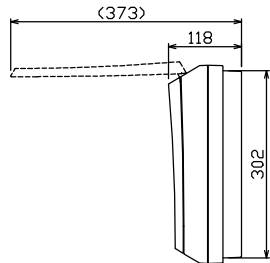
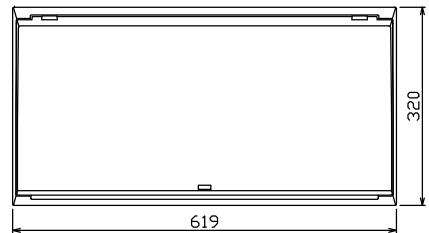

1φ3W リミッタスペース付  
(リミッター用電線 14mm<sup>2</sup> 同梱)

主幹) ELB 3P 60AF BC 5.0kA  
30mA高速形 単3中性線欠相保護付

分岐) MCB 2P 30AF BC 2.5kA  
コード短絡保護機能付

②回路：エコキュート用配線用遮断器

①回路：EV・PHEV回路用漏電遮断器 30AF  
BC 2.5kA 15mA高速形 コード短絡保護機能付

⑭回路：IHクッキングヒーター用配線用遮断器

⑰太陽光遮断器：MCB 2P(N端子付)  
50AF BC 2.5kA 単3中性線欠相保護付

1φ3W-1用開閉器	リミッター	主開閉器	EV・PHEV用開閉器	分岐開閉器数				付属機器取付	分電盤定格	キャビネット仕様	日付	名称	担当		
安全ブレーカ	スペース	漏電遮断器	漏電遮断器	安全ブレーカ	安全ブレーカ	安全ブレーカ	太陽光遮断器	増回路	定格電流	形式	承認	承認	承認	承認	面
2P2E (200V)	(175x75)	3P3E	2P2E (15mA・200V) (EV・PHEV用)	2P1E 20A	2P2E 20A	2P2E 30A (200V) (IH用)	2P2E 30A	スペース	60A	露出・半埋込兼用形	近藤	羽生	吉	長力	
20A	有	60A	20A	10	3	1	1	3		難燃性合成樹脂 (自己消火性)	住宅用分電盤				
BC-2NA		GBU-63HEC	GBC-2NA	BC-1NA	BC-2NA	BC-2NA	BU-52NS	-		マンセル 8GY9,7/0,2	MALG36143IT2B2EV1				
											TENBAR工業株式会社				