

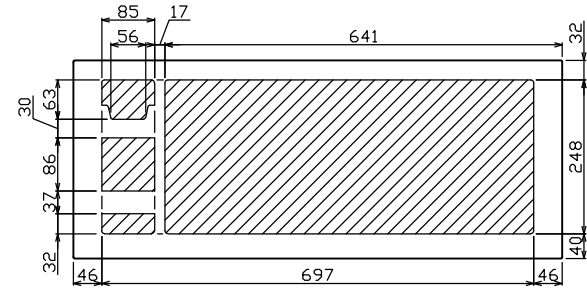

御納入先 _____ 様

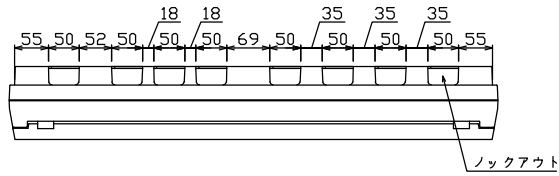

配線孔寸法図(//部開口)

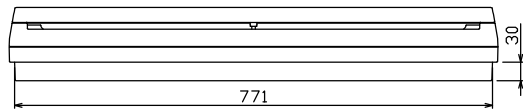
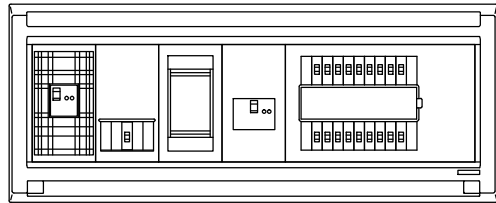
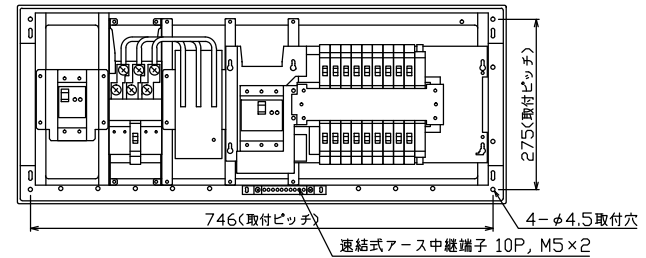
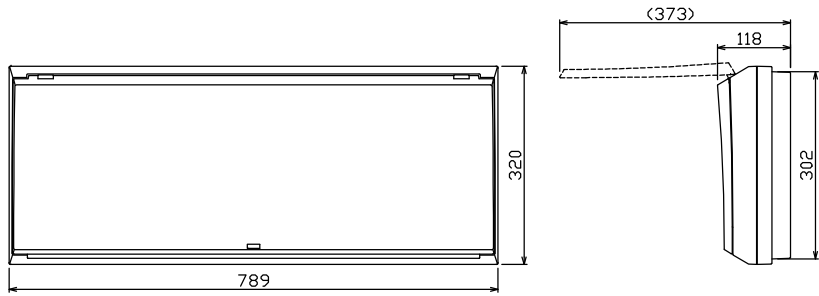

端子台：最大入線容量 38mm² 150A 端子ねじM8

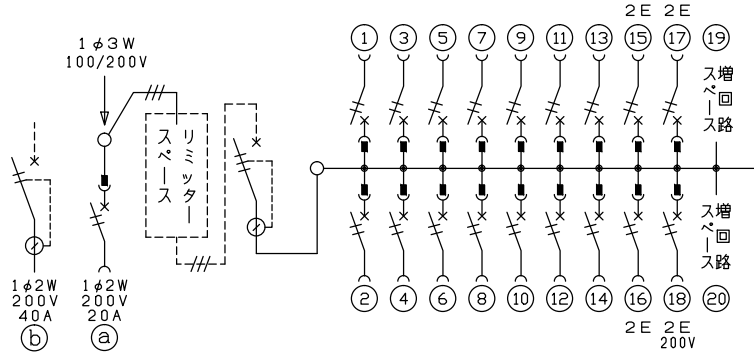

1φ3W リミッタースペース付
(リミッター用電線 14mm² 同梱)

主幹 ELB 3P 50AF BC 5.0kA
30mA高速形 単3中性線欠相保護付

分岐 MCB 2P 30AF BC 2.5kA
コード短絡保護機能付

(18)回路：IHクッキングヒーター用配線用遮断器

(a)回路：エコキュート用配線用遮断器

(b)回路：電気ボイラー用漏電遮断器

ボイラー用開閉器	エコキュート用開閉器	リミッター スペース (木板)	主開閉器	一次送り回路	分岐開閉器数			付属機器取付 スペース (木板)	分電盤定格	キャビネット仕様		日付	名称	面	担当	
漏電遮断器	安全ブレーカ		漏電遮断器	P E A	安全ブレーカ	安全ブレーカ	安全ブレーカ	増回路 スペース	定格電流	形式	露出・半埋込兼用形	承認	承認	承認	承認	
2P2E (200V)	2P2E (200V)	(175×75)	3P2E	P E A	2P1E 20A	2P2E 20A	2P2E 30A (200V) (1H用)	2	60 A	難燃性合成樹脂 (自己消火性)		1/8 (A3基準)	MALG35182IB2G4			
40A	20A	有	50A	-	14	3	1			マンセル 8GY9,7/0,2		承認	承認	承認	承認	
GB-52EC	BC-2NA		GBU-53-1HC		BC-1NA	BC-2NA	BC-2NA									

住宅用分電盤
MALG35182IB2G4
(エコキュート・IHクッキングヒーター・電気ボイラー用)

テンパール工業株式会社