

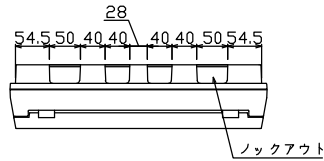

御納入先
様

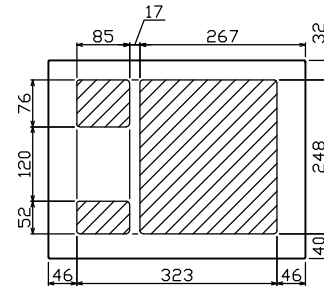

ノックアウト

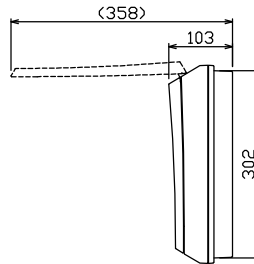
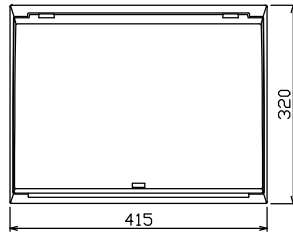

配線孔寸法図(//部開口)

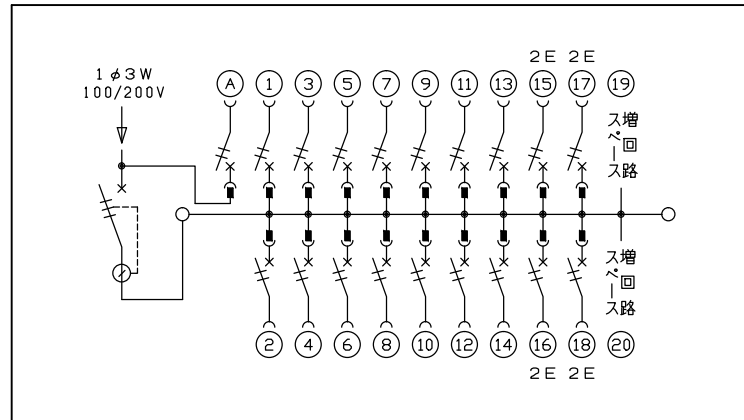
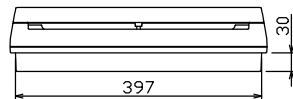
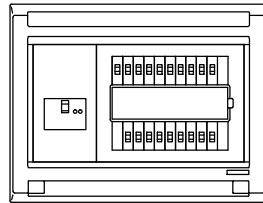
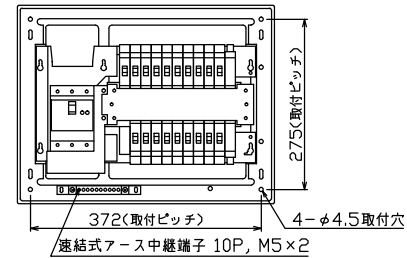

主幹) ELB 3P 60AF BC 5.0kA
30mA高速形 単3中性線欠相保護付

分岐) MCB 2P 30AF BC 2.5kA
コード短絡保護機能付

圧着端子: 14-6付属

(A) 回路: 一次送り回路用配線用遮断器
赤ハンドルキャップ付

リミッター スペース (木板) (175×75)	主閉閉器		分岐開閉器数				増回路 スペース	付属機器取付 スペース (175×75)	分電盤定格		キャビネット仕様		日付	名称	面	担当	
	漏電遮断器	安全ブレーカ	安全ブレーカ	安全ブレーカ	安全ブレーカ	PE			A	定格電流	60 A	形式					露出・半埋込兼用形
-	3P2E	2P1E	2P1E 20A	2P2E 20A	PE	A	2	-	60 A	60 A	露出・半埋込兼用形	承認	検図	設計	製図	名称	住宅用分電盤
	60 A	20 A	14	4							難燃性合成樹脂 (自己消火性)	近藤	羽生	吉	長力	品名	MAG36182F1
	GBU-63:1HCC	BC-1NA	BC-1NA	BC-2NA							マンセル 8GY9,7/0,2	テンパール工業株式会社				品番	(一次送り回路付)