

単位：mm

■B-1203GH

表面形

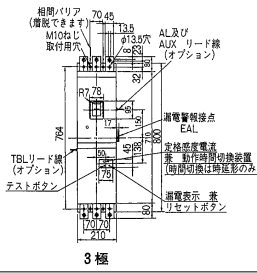

穴明寸法

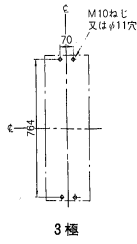

内部接続図

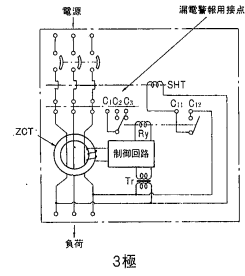

裏面形(SD)

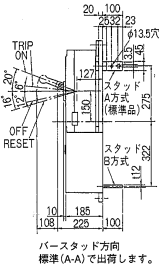

穴明寸法

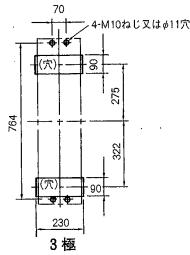

表板穴明寸法

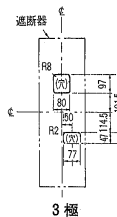

寸法は遮断器の窓枠に対して片側1mmの寸法をもたせた場合です。

丸形補助ハンドル(同梱)

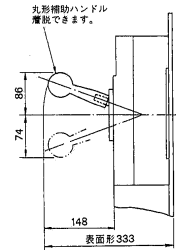

埋込形(FP)

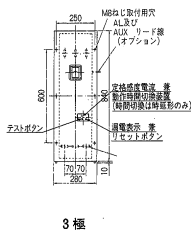

穴明寸法

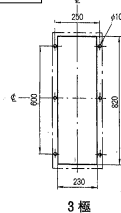

()内は4極
パースタッド方向
標準(A-A)で出荷します。

■B-32EB、B-52EB、B-62EB、B-33MEA、B-33EA、B-53EA、B-63EA

単位：mm

表面形

[]は60A

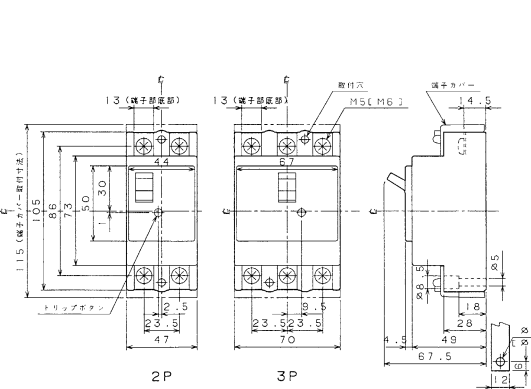

穴明寸法

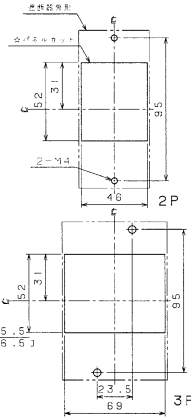

埋込形(FP)

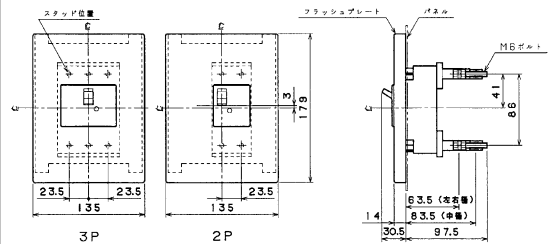

穴明寸法

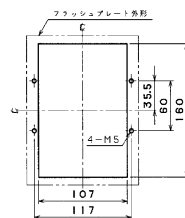

裏面形(SD)

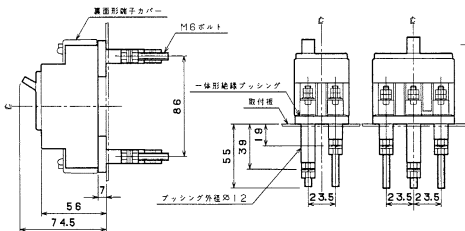

穴明寸法

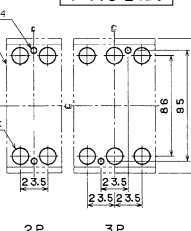

A
パールテクト
ブレーカ
安全ブレーカ
Eシリーズ
ボックス
ブレーカ
単3中性線
欠相保護付
太陽光発電
システム用
電気温水器用
ミニ
ブレーカ
Kシリーズ
Fシリーズ
Wシリーズ
漏電警報付
無負荷時遮断機能付
スイッチ員番番
外形寸法図
動作特性曲線
生産終了品