

■GB-53FB

表面形

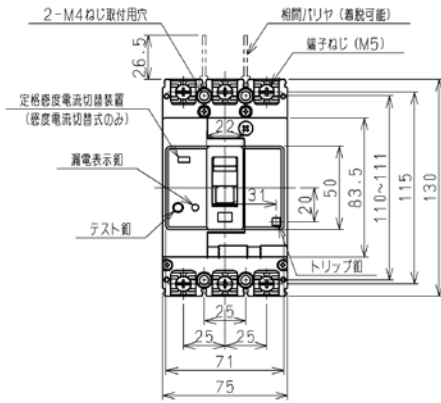

穴明寸法

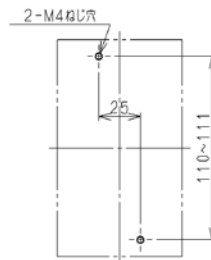

せん孔図

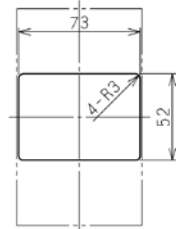

表板せん孔図

表板の高さは基準家の総高より60mmの場合です。  
寸法は基準家の形状に対して片側1mmの隙間をもたせたい場合です。

裏面形(SD)

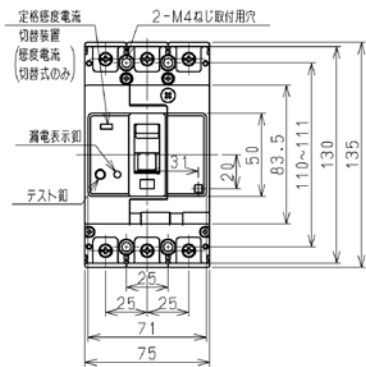

穴明寸法

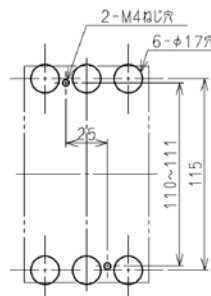

せん孔図

表板せん孔図

表板の高さは基準家の総高より60mmの場合です。  
寸法は基準家の形状に対して片側1mmの隙間をもたせたい場合です。

埋込形(FP)

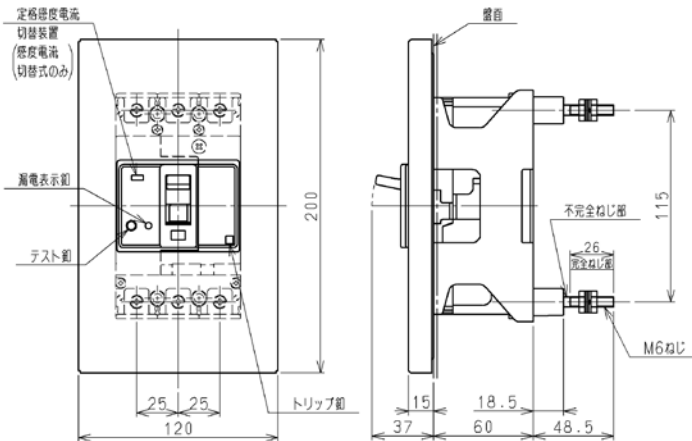

穴明寸法

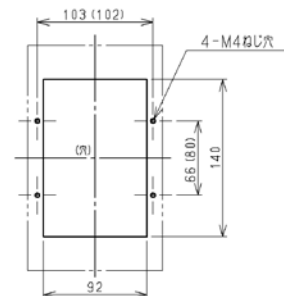

せん孔図

( ) 内取付寸法80×102でも取付できます。

GB-53FB(15A、20A、30A)

GB-53FB(40A、50A)

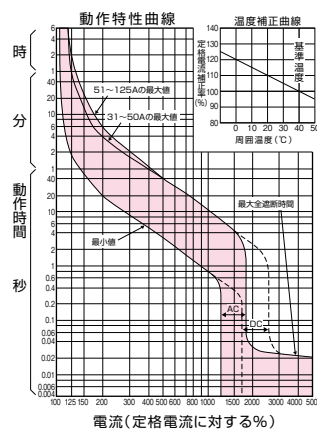
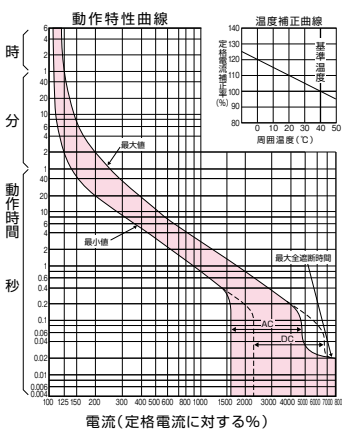

B

パールテクト  
漏電ブレーカ

小型漏電遮断器

Eシリーズ

ボックスブレーカ

単3中性線  
欠相保護付

太陽光発電  
システム用

ミニイコール  
漏電ブレーカ

Kシリーズ

Fシリーズ  
Wシリーズ

フラグ形  
機器組込用等

外形寸法図  
動作特性曲線

補修用

生産終了品  
外形寸法図